

# Bruksanvisning Mole Stop 1000 P2 / Mole Stop Solar

Vi gratulerar till ditt val av **Mole Stop** som står för effektiv, bekväm och miljövänlig skadedjursbekämpning. **Mole Stop** representerar unik teknik och kompromisslös kvalitet (nu med ännu starkare Heavy Duty motor) och kommer snart att ha rensat din trädgård från gnagare.

**Mole Stops** patenterade jordskruv, resonansstängens form, den helkapslade elektroniken och apparatens kondensspringor, garanterar den kraft och driftsäkerhet, som krävs för att kunna hålla din trädgård fri från skadedjur under många år framöver. Vi är förvissade om att du kommer att bli helt nöjd. Mvh / **AB Soveco International**

## Bildreferenser (se illustration th)

- (1) Strömbrytare - ON/OFF
- (2) Programval - P1 / P2
- (3) Batteritest (**endast** vid avstängd apparat!)
- (4) Intensitetskontroll — motorvarv
- (5) Indikeringslampa vid batteritest
- (6) Batterifack (endast Mole Stop 1000 P2)
- (7) Anslutningskontakt för extern strömförsörjning alternativt för ytterligare apparater
- (8) Klämma för anslutningskabel
- (9) Apparathuv
- (10) Snäpplås för apparathuv
- (11) Jordskruv med stoppfläs

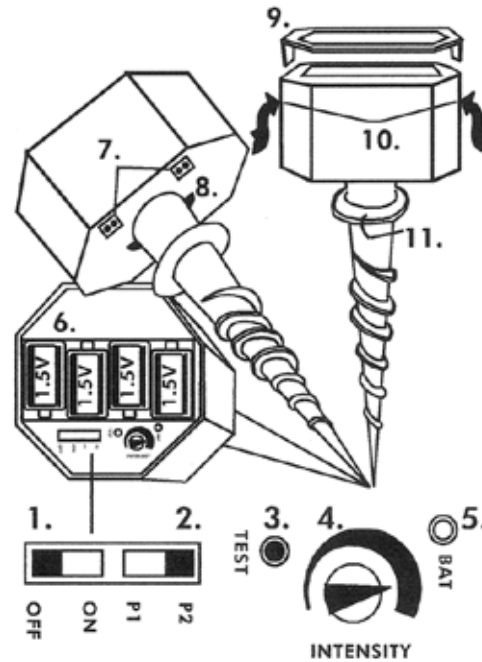

För att underlätta iskrivningen, särskilt vid packad och hård jord bör denna bevattnas tills den blir mjuk och smidig (**Fig. 19**). **Vid längre torkperioder, upprepa bevattningen då och då.**

Den patenterade koniska jordskruvens utformning, ger genom bevattningen maximal kontakt mellan apparaten och marken, vilket garanterar bästa fortplantning av ljudvågorna i marken.

När solcellsaggregatet skall användas skruva först fast dess jordspett med de medföljande skruvarna. Tryck därefter ner spettet i marken på en skuggfri plats så att solcellsaggregatet riktas mot söder.

Innan aggregatet anslutes till **Mole Stop** tillse att det först får **ladda upp** sig i **minst 8 timmar** i fullt dagsljus.

## Igångsättning av apparaten

**Batteridrift:** Sätt i batterierna med rätt polaritet enligt markeringarna i batterifacket och utan att bocka till de fjäderande kontaktblecken (håll batterierna så vågrätt som möjligt!). **Deformerade bleck kan resultera i glappkontakt** med driftsstopp som följd. **Använd endast LR14 Alkaliska batterier!** Andra typer inklusive uppladdningsbara har för liten kapacitet. Dessutom är de ofta något kortare, vilket kan orsaka driftsstopp på grund av plötslig glappkontakt. Kontrollera även att fjäderkraften i kontaktblecket orkar trycka batterierna mot pluspolen. Om detta inte går är batterierna aningen ovala eller har avvikande dimensioner - *byt!*

## Nätadapter eller solcellsaggregat:

Sätt i den specialkontaktsförsedda sladden i en av **Mole Stop** apparatens anslutningskontakter

(7) och haka därefter upp strömsladden på anslutningskabelfärr (8), så skakar inte sladden loss till följd av apparatens vibrationer.

**OBS! Vid drift med extern strömkälla (nätadapter, solcellsaggregat) — avlägsna batterierna!**

Då apparaten sätts igång (**Fig. 20**) ger den först ifrån sig en längre brumsignal. Därefter påbörjas intervallprogrammet, vars slumpvalsmässighet garanterar att gnagarna inte vänjer sig vid ljudet.

## Reglering av intensiteten

1. Efter nerskrivningen i marken, ställs intensitetskontrollvredet i ett läge mitt på skalan.
2. Skjut **On/Off** knappen till läge **On** och öka intensiteten successivt under apparatens inledande testsekvens (ca 5 sekunder lång) tills maximal resonanssvängning erhålles i den aktuella jordmånen.
3. **Känn med handen** på apparathuvudet tills vibrationen blir maximal – upprepa testsekvensen vid behov! Tillse dock att några störande biljud eller skrammel från jordskruvn samtidigt inte uppstår.

**OBS! Överdriv inte motorvarvet!**

Ett för högt varvtal (**hörsel**-upplevelse), ger onödigt motorslitage och ökad strömförbrukning — *batterierna dräneras på kortare tid!*

**Maximal vibration (känsl**-upplevelse) **är det som eftersträvas** — uppnås beroende på lokala omständigheter normalt vid 70-100%-igt "motorpådrag".

## Kompletterande information rörande drift med solcellsaggregat

Solljus (även dagsljus utan sol omvandlas i aggregatet direkt till elektrisk energi, vilken lagras i den inbyggda NiCd-ackumulatören (500 mA). Denna energi utnyttjas sedan vid skymningsljus och på natten. Vid kontinuerlig drift (laddning och urladdning) beräknas ackumulatörens livslängd vara 5 till 7 år. Om solcellsaggregatet inte användes kontinuerligt, minskas ackumulatörens livslängd i motsvarande grad. Vid byte av ackumulator tillse alltid att den förbrukade lägges i närmaste "batteriholk".

På skuggiga platser, speciellt under vinterhalvåret eller med maximal intensitet och P2-programmet valt, räcker inte alltid dagsljuset till för att hålla ackumulatorbatteriet uppladdat för kontinuerlig drift. Vi rekommenderar i dessa fall adapterdrift som alternativ (extra tillbehör art-nr V201 + V205).

## Mole Stops effektivitet & verkningstid

Då skadedjuren högst ogärna låter sig drivas bort från sina boplatser kan det i svåra fall dröja flera veckor, ja i extrema fall upp till flera månader, innan de ger upp sitt revir.

I undantagsfall kan man vid behov omplacera apparaten, men detta bör undvikas då gnagarna lätt kan uppfatta det som om "inkräktaren" i reviret (**Mole Stop**) har börjat retirera. Att apparaten verkligen

börjar verka kan man se av att nya hål ofta dyker upp alldeles intill apparaten (gnagarna visar sig mörkska inför fienden...!).

Så småningom kommer nya högar allt längre bort från apparaten. Alla befintliga hål och uppkastningshögar skall avlägsnas.

För att förhindra nya skadedjursangrepp tillse alltid att apparaten är kontinuerligt i drift. Detta eftersom nya angrepp ofta kan bli betydligt svårare att få bukt med.

## Ökad grävaktivitet?

De första dagarna apparaten är igång kan ibland speciellt 'hårdnackade' sorkar eller mullvadar reagera aggressivt med ökad grävaktivitet, ofta alldeles intill apparaten. **Detta är inget tecken på misslyckande (apparaten lockar till sig djuren...?) utan en bekräftelse på att skadedjuren verkligen är störda av Mole Stop.** I extrema fall, speciellt vid mycket stor population eller när djuren har små möjligheter att hålla sig undan, rekommenderas användandet av befria fällor som komplement i inledningsfasen (använd handskar så att inte fällorna får doft av människa!).

**Obs! — Beakta alltid eventuella lokala bekämpningsmedelsbestämmelser.**

## Skötsel av Mole Stop

På samma sätt som bilar mår bra av att stå under tak, så bör även **Mole Stop** skyddas mot vädrets makter för maximal brukstid.

### 1. Nederbörd & kondens

För att förstärka skyddet mot en aggressiv utomhusmiljö, rekommenderar vi att apparaten placeras under ett skuggande skärmtak eller upp-och-nervänd krukka. **Tillse dock alltid att en god ventilation runt apparaten bibehålles** t.ex. genom att palla upp med ett par tegelstenar (avlägsna eventuell snö).

**Vid adapterdrift tillse alltid att transformatorn är i skydd för nederbörd (ej skölsäker!) och att inga batterier samtidigt är isatta.** Använd lämpligen den 20 m svagströmskabel som finns som extra tillbehör (**Fig. 25**).

### 2. Saneringsuppehåll

**Vid saneringsavbrott, låt alltid apparaten gå något dygn inomhus innan den stängs av.** Detta för att kondensen som ofrånkomligt bildas inte skall kunna ärga den blankpolerade motoraxeln. Detta kan hindra motorn från att starta vid nästa saneringstillfälle.

### 3. Löpande underhåll - service

**Mole Stop** har inplastad elektronik och är, så när som på motorn i princip underhållsfri. På samma sätt som bilar regelbundet behöver service på grund av slitage (nya tändstift och oljefilter), behöver även din **Mole Stop** service efter något eller några års normal drift.

När motorn till följd av de självdestruktiva vibrationerna så småningom börjar mattas, finns en servicepaket med ny motor att köpa som extra tillbehör (art-nr V12501). Vill du inte själv utföra motorbytet

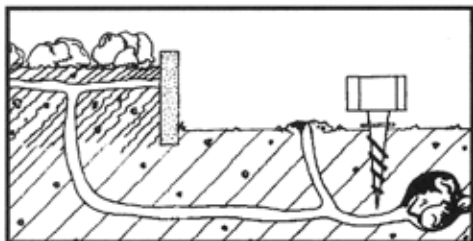

Fig. 12

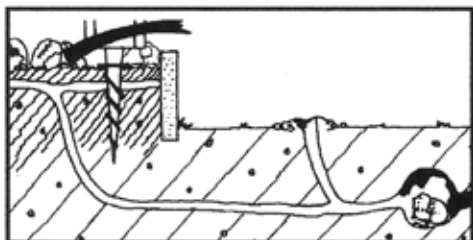

Fig. 13

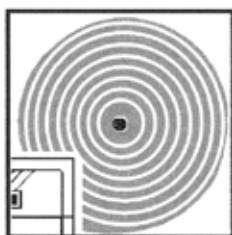
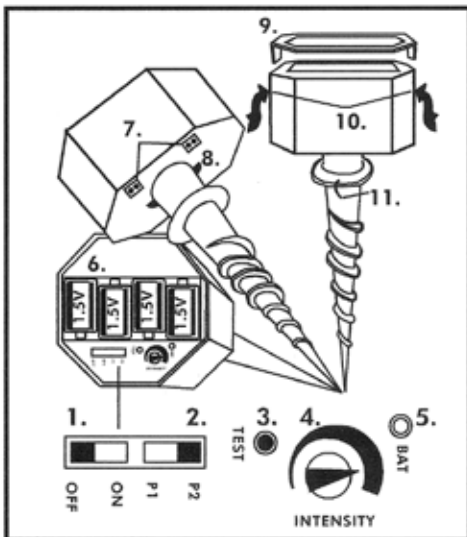

Fig. 14

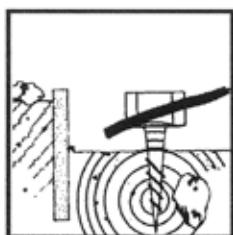

Fig. 15



Fig. 16

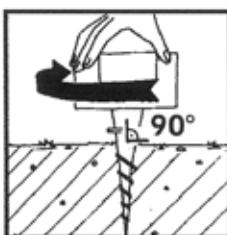

Fig. 17

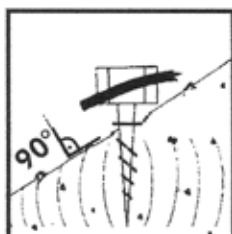

Fig. 18



Fig. 19

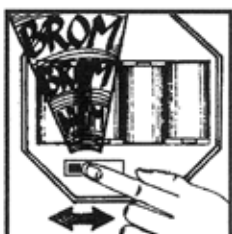

Fig. 20

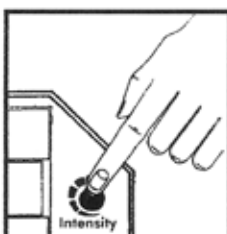

Fig. 21

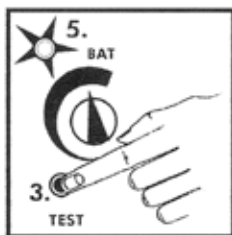

Fig. 22

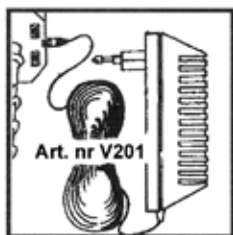

Fig. 23

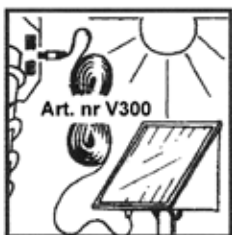

Fig. 24

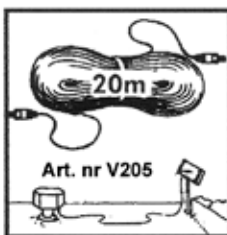

Fig. 25

(kräver ingen större händighet), går det istället bra att skicka apparaten till din leverantör för service.

### Funktionskontroll

a) Test av att batteriströmmen går fram sker medelst intryckning av knapp (3) **då enheten är avstängd**. Skulle lampan inte lysa grönt går inte strömmen fram (glappkontakt – tillbockade kontaktbleck eller kabelbrott) eller så är batterierna slut.

b) Vid varje igångsättning (Fig. 20) avger apparaten ett längre brummande, varvid dess funktioner automatiskt kontrolleras.

Först härefter sätter den mikroprocessstyrda slumpvalsprogrammet igång (P1/P2). Skulle så inte ske, var god kontrollera strömförsörjningen.

### Programval

P1 = Korta vibrationer – för mindre angrepp och i förebyggande syfte. Batterierna räcker ca 6 - 10 veckor beroende på vald intensitetsinställning.

P2 = Långa vibrationer – används vid svårare angrepp. Batterilivslängden är ca 3 - 6 veckor.

### Felsökning

Mole Stop har få rörliga delar och är konstruerad för att vara i drift året om. För att klara av de stora påfrestningar apparaten utsättes för i sin krävande utomhusmiljö, är bl.a. apparathuvudets undersida försedd med små springor, vilka dränerar ut ofrånkomlig kondens. Elektronikdelen skyddas dessutom genom att vara ingjuten i plast.

**Vid eventuella driftsstörningar vänligen läs om felsökning på [www.musfritt.nu/felsok.html](http://www.musfritt.nu/felsok.html) innan kontakt tages med inköpsstället.**

### Lokalisering av skadedjurens näste

Använd en vass stav för att hitta gångar i marken. Frilägg dessa på ett antal ställen, genom att försiktigt skrapa bort jorden eller gräsmattan längs ca. 30 cm gång. Kontrollera de frilagda gångarna ofta. De öppningar som uppvisar spår av aktivitet hos skadedjuret och som då avslöjar deras närvaro, är oftast närmast nästet.

### Typiska sorktecken

Sorken är vegetarian. Ovala gångar (stående profil) med slät yta och utan spår av rotrester. Gången läggs vanligtvis snabbt igen av djuren (5 min - 5 timmar) på båda sidor av öppningen.

### Typiska mullvadstecken

Mullvaden äter animalisk föda. Relativt ovala gångar (liggande profil) med grov lös yta och med säkerhet uppvisande rotrester. Gången läggs igen relativt långsamt av djuren (1 - 7 dygn) och endast på ena sidan av öppningen.

En 30 cm frilagd gång kan efter en tag mycket väl bli "underbyggd" av en ny gång omedelbart under den gamla. Försiktig sondering med ett finger avslöjar om så är fallet.

### Tillbehör

**BATTERI (6)**, 4 x 1,5V Alkaliska LR14 med batterikapaciteten på ca 7500 mAh, räcker till ca 3 - 10 veckors drift beroende på programval, intensitetsinställning, mm.

**230V/9V NÄTADAPTER (Fig. 23)** med 2 m anslutningskabel, tillbehör art-nr V201, kapaciteten räcker till samtidig drift av 3-4 st Mole Stop.

**SOLCELLS-AGGREGAT (Fig. 24)**, tillbehör art-nr V300, inbyggt laddningsbart NiCd-batteri 6V/600 mAh – räcker för 2-3 dagars drift utan normalt genomsnittligt dagsljus. För flera apparater eller för maximal batteriuthållighet bygg ut med ett andra NiCd-batteri, vilket får plats i aggregatet.

**ANSLUTNINGSKABEL 20 m (Fig. 25)**, tillbehör art-nr V205, för anslutning mellan flera Mole Stop, vid drift med adaptern V201 eller med solcellsaggregat.

### Tekniska data

Strömförbrukning: 0,35-0,93 Watt, beroende på intensitet och markförhållanden

Ljudavgivningsfrekvens: slumpvalsintervall

Aktivitets-/pausfaktor 1:24 till 1:28

Ljudvågsutbredning: cirkelformad, normalt 10-20 m radie upp till ca. 1200 m<sup>2</sup> beroende på markens beskaffenhet och vald intensitetsinställning

Djupräckvidd: upp till 1 meter

Svängningsfrekvens: mindre än 100 Hz

Worldwide eTrade agent:



**AB Soveco International**

Askims Industriväg 1 a  
436 34 ASKIM

Tel. 031 - 68 46 40

Fax 031 - 68 46 44

e-mail: info@musfritt.nu

[www.musfritt.nu](http://www.musfritt.nu)

### Leveransvillkor

Forskningen inom elektronisk skadedjursbekämpning pågår kontinuerligt på Mole Stop fabriken och vi förbehåller oss därför rätten att närhelst utan föregående avisering ändra utrustningens specifikation. Dränkning av apparaten (t.ex. placering i svacka vid skyfall) eller ingrepp i huvudapparat och kringutrustning eller bruk av icke originaldelar (t.ex. annan trafo än art-nr V201), samt yttre överkan ej härrörande till normalt slitage inklusive batterisynreläckage, annullerar all garanti. Dock kan efter leverantörens godkännande återkan, vilket ger varan begagnatstatus utöver den som uppkommer vid normalt bruk bedömas som ringa. Vid ev. retur debiteras i dylika fall ett skäligt värdeminskingsavdrag, dock med minst tjugo procent av den erlagda varulikheden utöver den i försäljningsvillkoren specificerade procentsatsen för rekonditionering. Ej väl, med vatten rengjord och avtorkad returutrustning (använd gärna örnpinnar i trånga lägen, t.ex. vid sladdurtagen – inga växt- eller jordrester tack!) rengöres till gällande timtaxa, dock med minst en extra rekonditioneringsdebetering. Ev. latenta fordringar för expeditionskostnader, etc. vid inbyte eller dylikt kvarstår t.o.m. garantins utgång, då de avskrivs. Vid service och översyn, som ej täckes av fabriksgaranti, debiteras minimum trettio minuter till gällande timtaxa. På utförd reparationsarbete lämnas tre månaders garanti. För att påskynda servicen förbehåller vi oss rätten att från tid till annan byta ut kundens apparat mot likvärdig dito. Tidigare leverans-, retur- och servicevillkor återkallas härmed.